

Protection standard > MAIN-COURANTE

Standard

- Gaine PVC, s'adaptant sur un fer plat de dimensions : 30 x 8, 35 x 8, 40 x 8, 50 x 8, 60 x 8, et 80 x 8 mm.
- Traité anti UV, il résiste aussi bien à l'intérieur qu'à l'extérieur.
- Conditionnée en rouleau de 25 mètres.
- 12 couleurs en stock, autres couleurs réalisables sur demande (gamme RAL).
- 4 couleurs bois : Acajou, Chêne clair, Chêne foncé, Hêtre, uniquement en 40 x 8 mm.
- Accessoire : embout d'extrémité en PVC, uniquement pour les 40 x 8 et 50 x 8 mm.



Plaisitube

- Profilé PVC rond (ø extérieur 55 mm), venant s'adapter sur un fer plat 40 x 8 mm.
- Conditionné en rouleau de 15 mètres.
- 6 couleurs en stock, autres coloris sur demande.
- Accessoire : embout d'extrémité en PVC.



Matière plastique

- Couronne de 25 mètres
- Coloris : noir, blanc, gris, or, vert, marron, rouge, bordeaux, bleu, vert foncé, argent, rubis.
- Nettoyant brillant sur commande

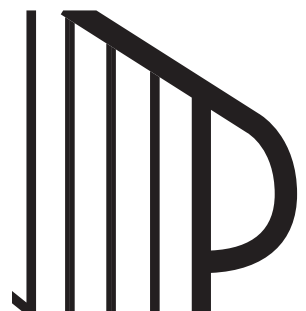
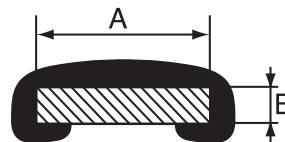

Main-courante

Les mains-courantes sont conçues pour assurer la sécurité des piétons et la protection des murs. Elles conviennent dans une grande variété d'environnements comme les établissements de santé, les établissements scolaires...

Le revêtement en PVC rigide grainé, d'entretien facile, assure à la fois une bonne préhension par les personnes et une protection efficace contre les chocs des chariots, fauteuils et équipements mobiles, réduisant ainsi les coûts de maintenance. Les mains-courantes existent en différentes formes et dimensions. Elles sont constituées d'une base en aluminium sur laquelle vient s'emboîter un profil PVC. Les accessoires complémentaires comportent des embouts, des retours gauche et droit, des angles intérieurs/extérieurs et des supports de montage.

Les revêtements, les supports de montage moulés et les accessoires sont teintés dans la masse et grainés pour dissimuler les traces d'impacts et d'abrasion.

Le large éventail de coloris des profilés et des accessoires permet de les assortir de façon coordonnée.



Résidence équipée de main-courantes **Bio Form 40 Bactéricide** à fixation en alu.



Main-courante **Bio Form 40 Acrovyn® Bactericide** avec pare-choc **Aronde 170** assorti.



Main-courante **Aqua Form 38** avec console de fixation en inox pour hall d'hôpital, assortie d'une **plaque de protection murale Acrovyn®** à mi-hauteur.

Mains-courantes tubulaires

BIO FORM 40 | Acrovyn® bactericide

La main-courante 100% efficace contre les Bactéries

- Main-courante certifiée « bactéricide » par un laboratoire indépendant (P.V. sur demande).
- Design fluide, toucher agréable.
- Fixations conçues pour ne pas gêner le passage des mains.
- Possibilité de cintrer la Main-courante pour les parties courbes dans les circulations (rayon mini de 1000 mm).
- 4 000 x 40 x 40 mm
- Consoles Aluminium ou INOX
- Console Acrovyn® en blanc (9003) ou gris (24)
- Embout standard et bouchon
- Embout externe, interne et universel
- Kit démontable pour gaine technique
- Rondelle d'appui pour embout
- Embout d'escalier universel
- Bague décorative noire
- Eclisse

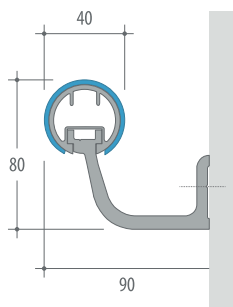
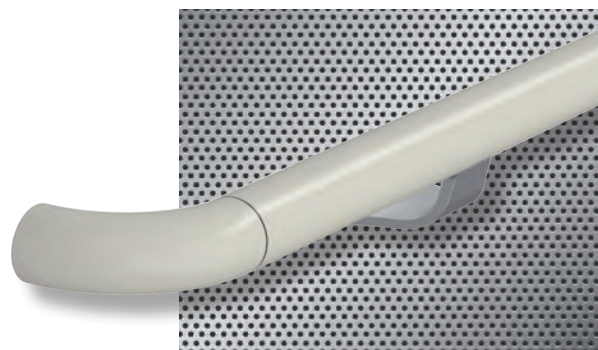

Console Aluminium

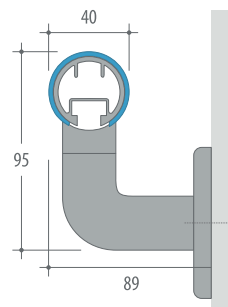

Console Acrovyn®

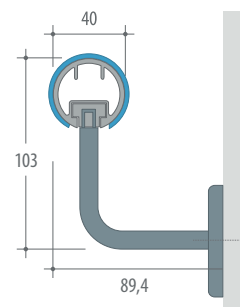

Console Inox®

Console Acrovyn®

- Console Acrovyn® disponible en blanc (9003) et gris (24).
- 95 x 86,5 x 80 mm

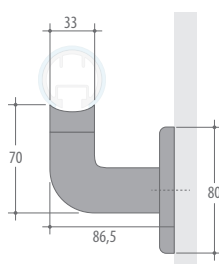

Accessoires



Embout standard



Embout d'angle externe ou interne



Embout d'angle universel (98° à 165°) à couper sur chantier



Embout universel pour escalier (40 couleurs Acrovyn® Color)



Bouchon d'extrémité



Eclisse de raccordement



Rondelle d'appui optionnelle pour embout retournant au mur

Mains-courantes tubulaires



Embout d'escalier universel

La solution idéale pour installer rapidement une main-courante sans interruption dans les escaliers

- Adaptateur universel : sa rotation sur deux axes permet de l'adapter à tous les angles et types de configuration d'escalier.
- Enfin des mains-courantes continues faciles à installer.
- 41 x 41 x 145 mm

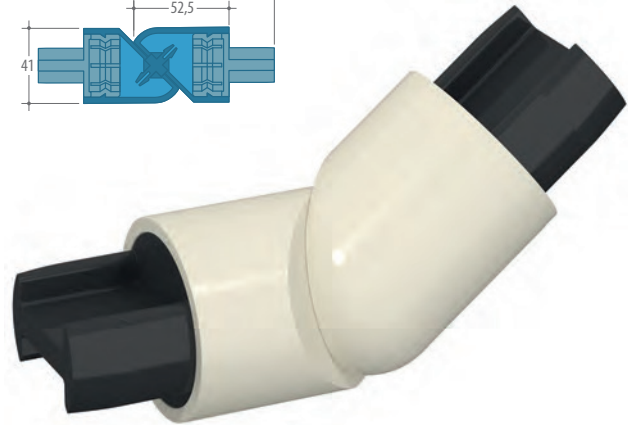
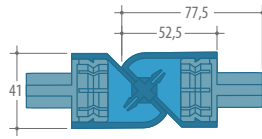

EMBOUT D'ESCALIER UNIVERSEL

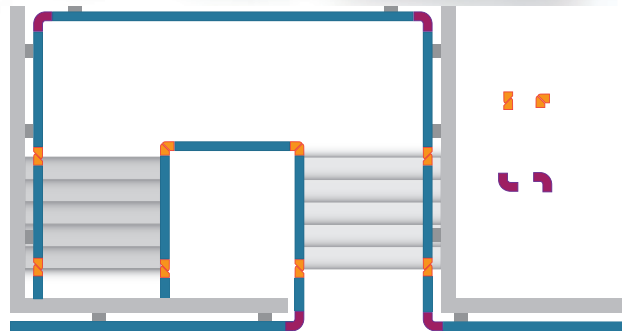
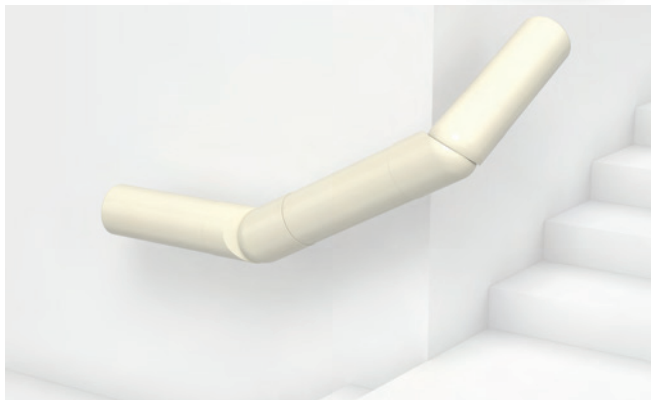
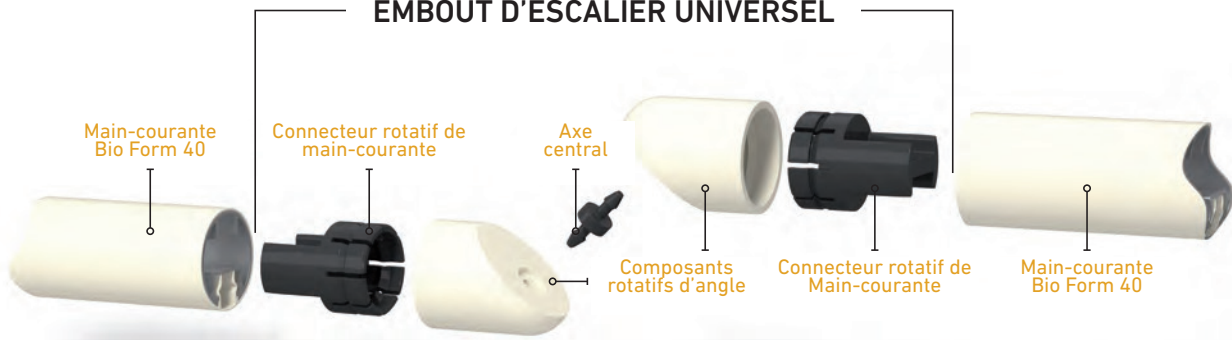

Grâce à l'adaptateur universel, il est désormais facile de raccorder les mains-courantes d'escalier avec celles des étages, le tout de manière continue.



Circulaire interministérielle n°DGUHC 2007-53 du 30 novembre 2007

L'escalier, quelle que soit sa conception, doit comporter une main-courante de chaque côté. Toute main-courante doit répondre aux exigences suivantes :

- être située à une hauteur comprise entre 0,80 m et 1,00 m.
- se prolonger horizontalement de la longueur d'une marche au-delà de la première et de la dernière marche de chaque volée sans pour autant créer d'obstacle au niveau des circulations horizontales.
- être continue, rigide et facilement préhensible.

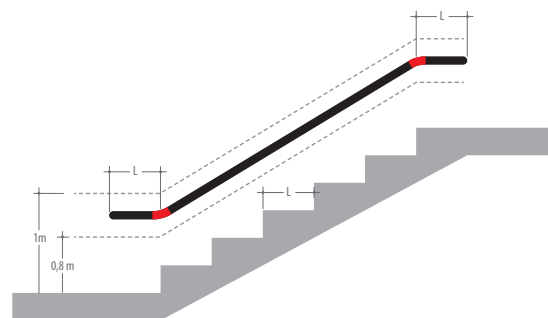

Mains-courantes tubulaires

BIO FORM 40 | Aluminium

Main-courante en aluminium anodisé pour un environnement contemporain et moderne

- Profilé avec une anodisation haut de gamme
- Possibilité de cintrer la Main-courante pour les parties courbes dans les circulations
- 4 000 x 40 x 40 mm
- Consoles Aluminium ou INOX
- Embout standard, universel
- Bouchon
- Embout externe, interne
- Embout d'escalier universel dans les 40 couleurs unies
- Bague décorative noire
- Kit démontable pour gaine technique
- Rondelle d'appui pour embout
- Eclisse

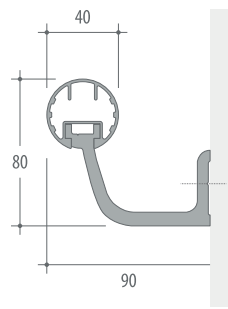
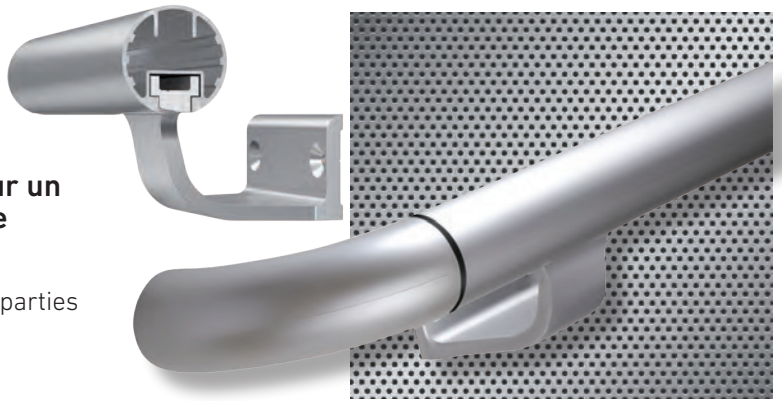

Console Aluminium

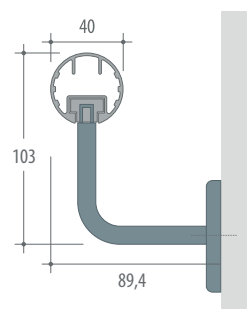

Console Inox®

Consoles Main-courante BIO FORM 40

Console Aluminium anodisée

- Fixation alu, avec finition anodisée pour un aspect haut de gamme.
- 54,5 x 78 x 80 mm

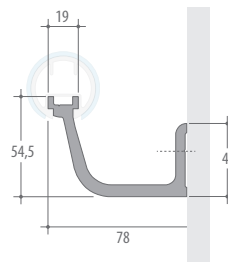

Console inox poli

- Une console en acier inoxydable poli, avec cache encliquetable, aucune vis apparente, élégance et hygiène garantie.
- 107 x 75,4 x 64,7 mm

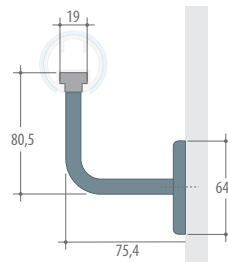
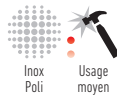

Console Aluminium anodisée ECO

- Console alu robuste pour les budgets serrés.
- Excellent rapport qualité/prix.
- 66,5 x 78,5 x 60 mm

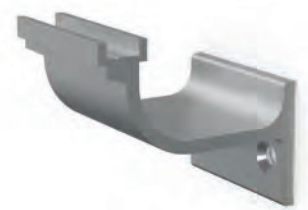
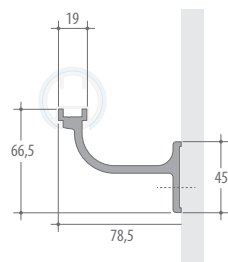
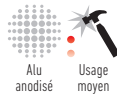

Accessoires



Embout d'angle universel (98° à 165°) à couper sur chantier



Embout standard aspect alu anodisé



Embout d'angle externe ou interne

Mains-courantes tubulaires

AQUA FORM 38 | Acrovyn®

Idéale pour les EHPAD et les maisons de retraite

Main-courante conçue par des ergothérapeutes spécialisés en gériatrie. Les personnes âgées apprécieront sa forme ergonomique pour sa bonne accroche et son soutien parfait.

- 4 000 x 38 x 30 mm
- Console Aluminium ou INOX
- Embout standard, universel
- Embout externe, interne
- Embout bouchon
- Kit démontable pour gaine technique
- Eclisse
- Bague décorative noire

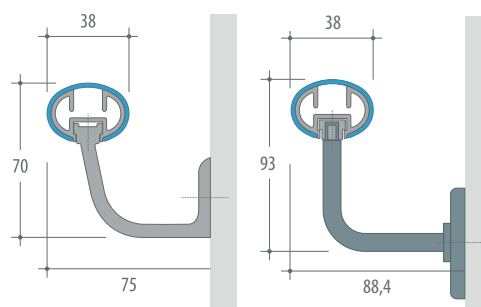
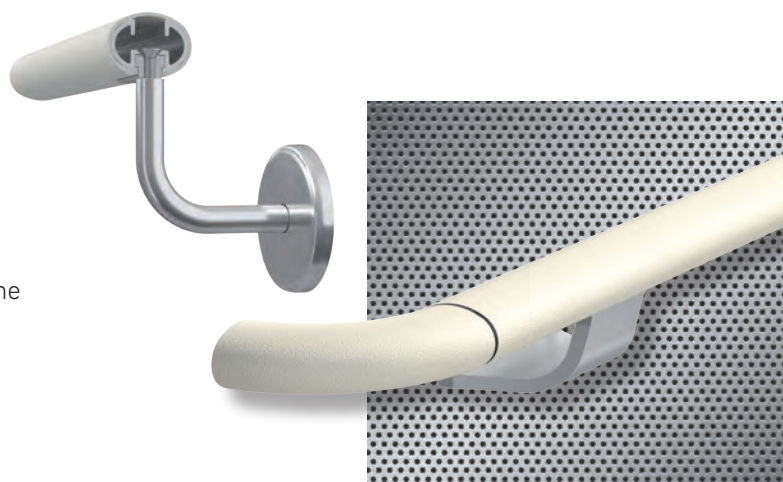

Console Aluminium

Console Inox®

AQUA FORM 38 | Acrovyn® bois métal

Toujours avec les mêmes avantages dans une déclinaison Bois et Métal

- Revêtement Acrovyn® clipsé sur un support en aluminium filant.
- Facile à nettoyer grâce à sa pare-close qui offre une surface homogène.
- 4 000 x 38 x 30 mm
- Console Aluminium ou INOX
- Embout standard, universel
- Embout externe
- Embout bouchon
- Kit démontable pour gaine technique
- Eclisse
- Bague décorative noire

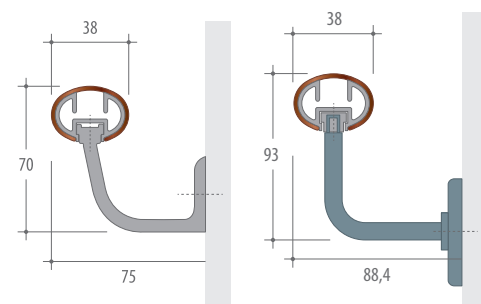
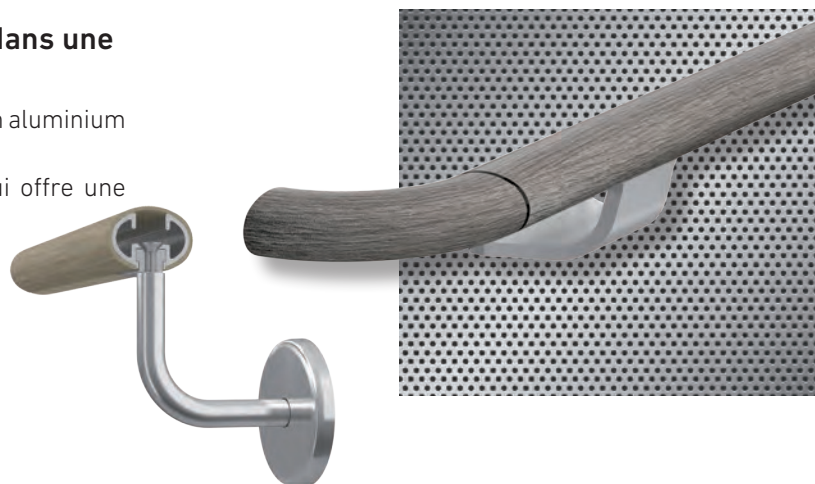

Console Aluminium

Console Inox®

Mains-courantes tubulaires

Accessoires

Consoles Main-courante AQUA FORM 38

Console Aluminium anodisée

Fixation alu, avec finition anodisée pour un aspect haut de gamme.

54 x 63 x 80 mm

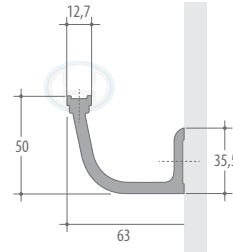

Console Inox poli

Une console en acier inoxydable poli, avec cache encliquetable ; aucune vis apparente, élégance et hygiène garantie.

100,8 x 75,4 x 64,7 mm

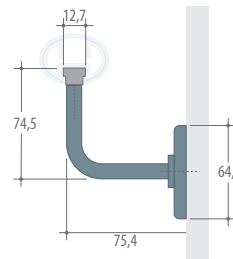
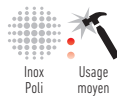

Commun aux 2 gammes



Embout externe ou interne spécial. Nous consulter.



Embout d'angle externe ou interne



Embout bouchon, gris ou noir



Eclisse de raccordement

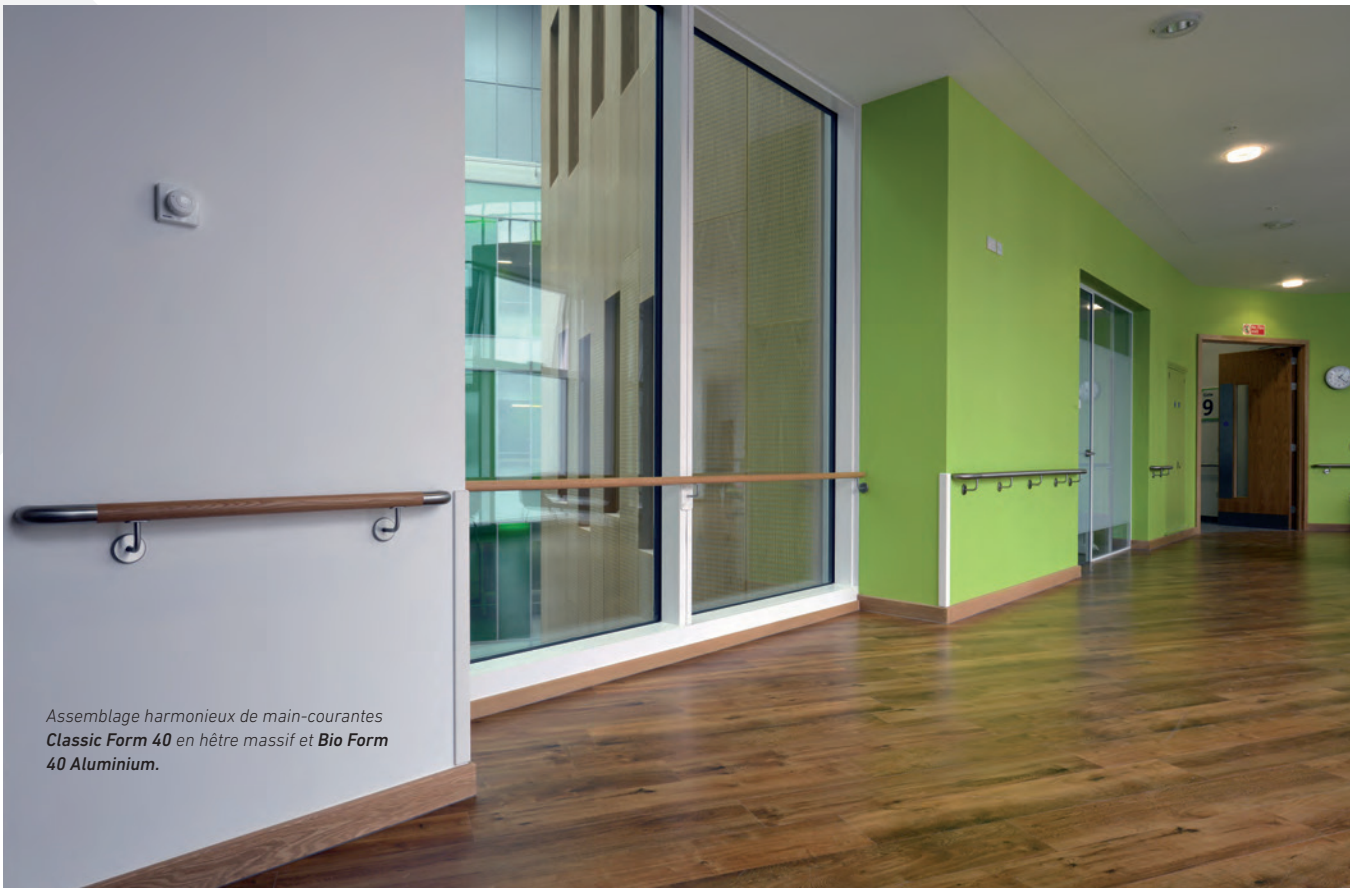

Assemblage harmonieux de main-courantes **Classic Form 40** en hêtre massif et **Bio Form 40 Aluminium**.